

**SONY**

# VPL-VW520ES

Проектор для домашнего кинотеатра



**4K**



**SXR**



**HDMI**

Лучше один раз увидеть

Домашний кинотеатр с разрешением 4K

**Смотрите любимые фильмы в невероятно четком разрешении 4K**

Хотите смотреть видео кинематографического качества с разрешением 4K у себя дома? С проектором для домашних кинотеатров VPL-VW520ES теперь это стало возможным. Данная модель воспроизводит картинку в аппаратном разрешении 4096 x 2160 пикселей – что в четыре раза больше Full HD – и при этом на данный момент она является наиболее доступной из всего модельного ряда 4K.

Проектор VPL-VW520ES специально разработан для домашних кинотеатров, чтобы воспроизводить сногшибательные, детальные изображения с необычайно живой цветопередачей. Высокая яркость обеспечит непревзойденное качество картинки даже в хорошо освещенных комнатах.



# Фантастическое качество изображения

## Реалистичное изображение с кинематографическим разрешением 4K – в четыре раза больше деталей, чем в Full HD

Количество пикселей в разрешении 4K составляет 8,8 миллионов, что в четыре раза больше по сравнению с Full HD. Это позволяет создать настолько чистое изображение, что его невозможно отличить от реальности. Каждая деталь становится идеально четкой: никаких острых углов и отдельных пикселей, которые часто видны на стандартных проекторах Full HD.

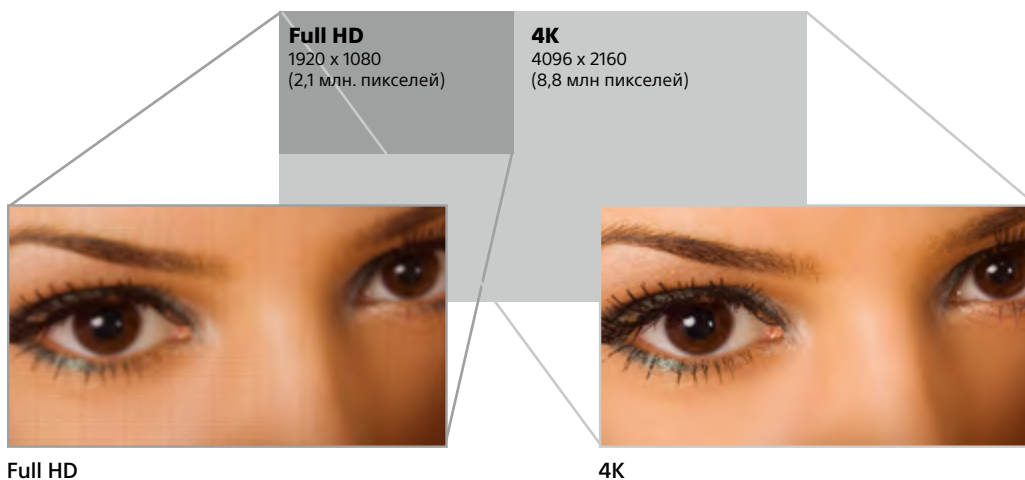

Изображения смоделированы

## Высокая яркость

Применяя оптическую технологию, разработанную для модели VPL-VW1100ES, нам удалось достичь высокого уровня яркости. Чтобы получать яркие изображения, традиционные проекторы для домашнего кинотеатра обычно усиливают зеленый цвет. В отличие от них, этот проектор представляет новые режимы – Bright Cinema и Bright TV. Усовершенствование оптической схемы и процесса обработки сигналов обеспечивает высокую яркость без ущерба для цветопередачи и контрастности, что дает возможность наслаждаться ярким и четким изображением даже при просмотре в хорошо освещенных помещениях.



Обычный проектор для домашнего кинотеатра  
Недостаточная яркость



Проектор Sony для домашнего кинотеатра  
Изображения более яркие и четкие, даже в хорошо освещенных помещениях

Изображения смоделированы

## Высочайшее качество изображения благодаря непревзойденному динамическому контрасту

В сочетании с технологией усовершенствованной диафрагмы (Advanced Iris3) от компании Sony проектор позволяет достигать невероятной динамической контрастности 300 000:1 для передачи изображений с непревзойденным качеством.

## Усовершенствованные панели SXRD

Панели SXRD проектора с физическим разрешением 4K обеспечивают потрясающую контрастность, позволяя воспроизводить глубокий черный цвет за счет более ровной поверхности пикселей.



Рассеянный свет снижает уровни черного цвета



Высокая контрастность и отражающая способность



Изображения смоделированы

## Reality Creation: Повысьте разрешение Ваших фильмов до 4K

Благодаря функции повышения разрешения в 4K можно просматривать диски Full HD Blu-ray™ или DVD, а не только специальный материал. Технология Reality Creation значительно повышает качество видеоматериала в формате Full HD, обеспечивая разрешение 4K даже для 3D-фильмов.

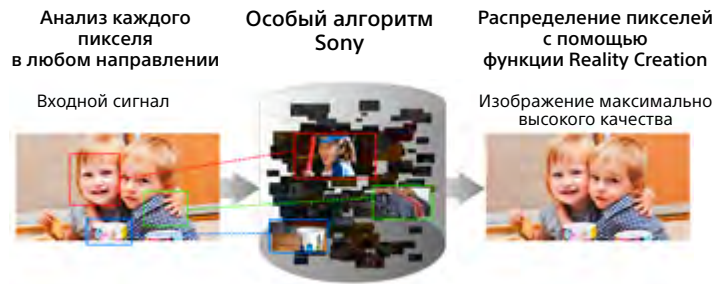

Опыт создания изображений, накопленный более чем за 10 лет

Изображения смоделированы

## Совместимость с дисками Blu-ray — «мастеринг в 4K»

Применяя ту же самую технологию для понижения разрешения с 4K для воспроизведения в формате Full HD, проектор позволяет пережить схожие ощущения от просмотра дисков с «мастерингом в 4K», как и в настоящем 4K. Таким образом, проектор позволяет приблизиться к разрешающей способности 4K и расширенному цветовому диапазону оригинала так близко, как только возможно.

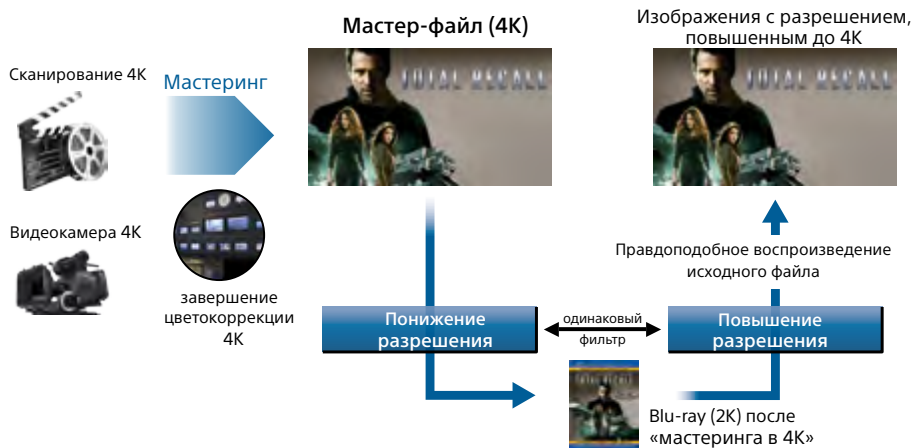

Изображения смоделированы

## Совместимость с HDR

Совместимость с расширенным динамическим диапазоном (HDR) обеспечивает точную и четкую передачу изображения.



Вход SDR\*

\* Стандартный динамический диапазон

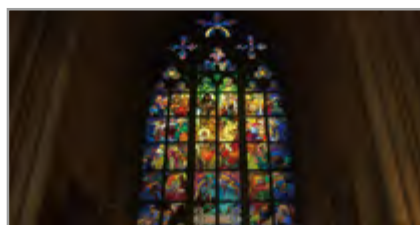

Вход HDR

Изображения смоделированы

## Дисплей TRILUMINOS

Оптический механизм и SXRD панели проектора выполнены с применением технологии TRILUMINOS, которая позволяет существенно расширить цветовой диапазон и воспроизводить большее количество оттенков и деталей текстуры по сравнению с традиционными проекторами. В результате воспроизводимые изображения отличаются повышенной чистотой, глубиной, насыщенностью и позволяют создать эффект присутствия.



Изображения смоделированы

## Улучшенная технология Motionflow

Мы сделали технологию Motionflow более доступной. В режиме комбинации используются возможности Film Projection (проекция фильмов) и Motion Enhancer (улучшение движений), добавляя кадры для уменьшения размытости и поддержания яркости в захватывающих, динамических сценах. Ценители кинотеатрального изображения оценят режим True Cinema, в котором сохраняются стандартные 24 кадра в секунду.



Без применения функции Motionflow



С применением функции Motionflow

Изображения смоделированы

# Преимущества при монтаже

## Компактный и функциональный дизайн

Малые габариты оптического механизма в проекторе позволили сократить длину корпуса на 18 см по сравнению с главной моделью ряда, VPL-VW1100ES, что в ряде случаев упрощает установку проектора.

## Переднее расположение вентилятора

Переднее расположение вентилятора позволяет устанавливать проектор на любом расстоянии от стен и не учитывать пространство, которое обычно требуется для забора или отвода необходимого количества воздуха. Это позволяет увеличить расстояние до экрана и, как следствие, размер проецируемого изображения.

## Широкоугольное масштабирование и подвижные линзы

Модель проектора оснащается линзой с приводом для масштабирования, что значительно расширяет список мест для установки проектора в доме (в том числе монтаж под высоким потолком).

## Запоминание положения изображения в соответствии с форматом кадра

Проектор обладает функцией запоминания положения изображения, в соответствии с параметрами объектива (фокус, масштабирование, сдвиг). Можно настроить выводимое на экран изображение в соответствии с исходными пропорциями сигнала, в том числе 1.78:1 или 2.35:1, и сохранить эти настройки для последующего использования.

### Экран 2.35:1



Положение 1.78:1 Изображение 1.78:1

### Экран 2.35:1

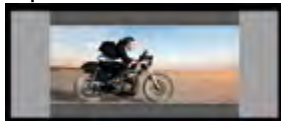

Положение 1.78:1 Изображение 2.35:1

2.35:1 без запоминания положения изображения

### Экран 2.35:1



Положение 2.35:1 Изображение 2.35:1

2.35:1 с запоминанием положения изображения

Изображения смоделированы

## Функция электронной юстировки панели

Обеспечивает точное совмещение красного и синего элемента каждого пикселя относительно зеленого. Для оптимальной четкости подстройка положения может выполняться шагами по 0,1 пикселя каждый.

# Удобные в использовании функции

## Встроенная функция автоматической калибровки

После значительного периода времени цвет можно автоматически откалибровать до первоначального состояния. Дополнительная калибровка оборудования или камер не требуется: встроенный датчик цвета хранит всю необходимую информацию.

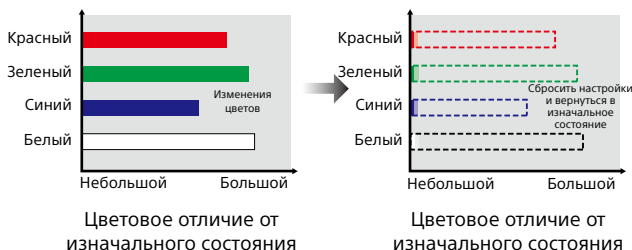

## Профессиональная калибровка

Инструмент для коррекции изображения позволяет регулировать тон, насыщенность и яркость для каждого цвета и цветовое пространство для красного, зеленого и синего цветов независимо друг от друга, что поможет добиться идеальной картинки.

## Совместимость с отраслевым стандартом RF 3D

Встроенный радиочастотный передатчик синхронизируется с любыми очками стандарта RF 3D на большом расстоянии и обеспечивает более стабильное изображение, а также не требует внешнего передатчика.

## Передовой стандарт 4K/60p HDMI: 60 кадров в секунду

Проектор способен воспроизводить до 60 кадров в секунду в разрешении 4K (с цветовым сигналом YUV 4:2:0 / 8 бит). Это новый стандарт воспроизведения 4K, который гораздо быстрее, чем предыдущий 24p. В результате получается плавное изображение с превосходной цветопередачей и эффектом присутствия.

## Совместимость с HDCP 2.2

Полная совместимость с последним стандартом безопасности HDCP 2.2 гарантирует поддержку защищенного контента с разрешением 4K.

## Долговечная лампа

Благодаря использованию новой высокопроизводительной лампы и усовершенствованной технологии управления ее работой рекомендуемый срок службы лампы в этом проекторе составляет 6000 часов.\*

\* Приблизительный рекомендуемый срок службы лампы, в режиме работы малой интенсивности.

## Обновления USB

Для максимального удобства использования, проектор оснащен USB-портом для загрузки последних обновлений ПО.

## Режим малой задержки

Новая функция для геймеров. Минимальное время отклика между контроллером и экраном обеспечивает непревзойденные ощущения от игры.

## Легкое подключение к системам бытовой автоматизации

Совместим с многими системами бытовой автоматизации через разъемы RJ45(IP), RS-232C, TRIGGER и ИК-Вход.

## Проекционное расстояние

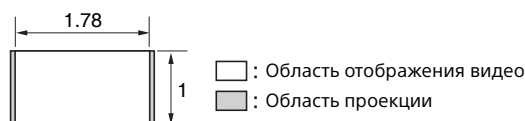

1.78:1 (16:9)		
Размер изображения проекции		Проекционное расстояние L
Диагональ	Ширина x Высота	
80° (2,03 м)	1,77 × 1,00	2,44 - 5,01
100° (2,54 м)	2,21 × 1,25	3,05 - 6,28
120° (3,05 м)	2,66 × 1,49	3,67 - 7,55
150° (3,81 м)	3,32 × 1,87	4,60 - 9,44
200° (5,08 м)	4,43 × 2,49	6,15 - 12,61

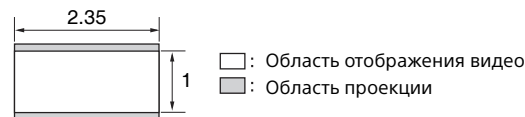

2.35:1		
Размер изображения проекции		Проекционное расстояние L
Диагональ	Ширина x Высота	
80° (2,03 м)	1,87 × 0,80	2,41 - 4,96
100° (2,54 м)	2,34 × 0,99	3,02 - 6,22
120° (3,05 м)	2,80 × 1,19	3,64 - 7,47
150° (3,81 м)	3,51 × 1,49	4,55 - 9,35
200° (5,08 м)	4,67 × 1,99	6,08 - 12,48

## Дополнительные аксессуары



**LMP-H280**  
Лампа проектора (запасная)



**TDG-BT500A**  
3D очки

## Панель разъемов

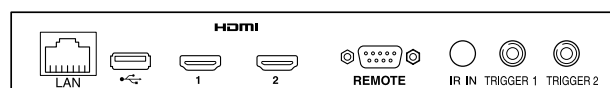

## Габариты

Единицы измерения: мм

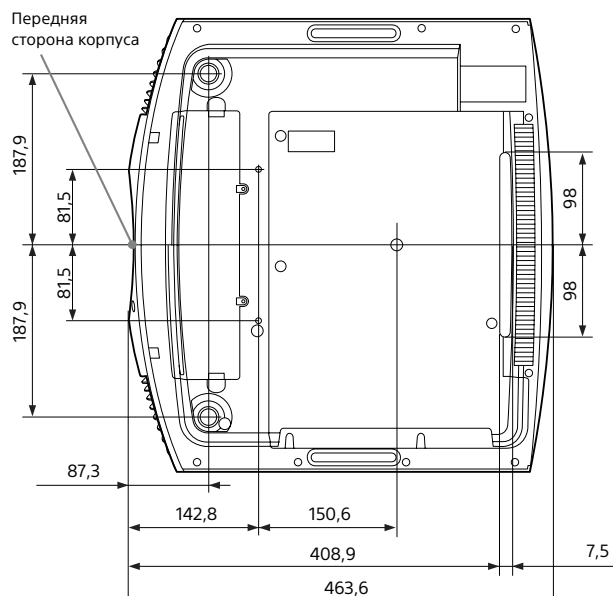
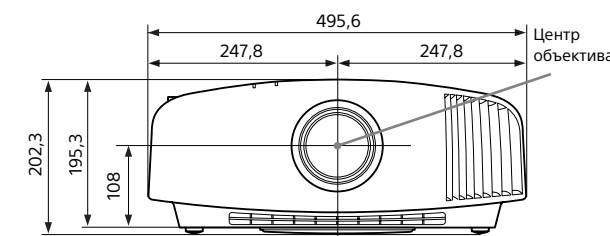

## Технические характеристики

Система отображения		Панель 4K SXRD, проекционная система
Устройство отображения	Размер эффективной площади изображения	0,74* x 3
	Число пикселей	26542080 (4096 x 2160 x 3) пикселей
Проекционные объективы	Фокусировка	Моторизированные
	Масштабирование	Моторизированные (ок. x2,1)
	Сдвиг объектива	Моторизированные По вертикали: +85 -80%, По горизонтали: +/-31%
Источник света		Тип: ртутная лампа высокого давления 280 Вт
Рекомендуемая периодичность замены лампы*1		6000 часов (режим работы: с малой интенсивностью)
Периодичность замены фильтра (макс.)		Рекомендуется соблюдать ту же периодичность, что и для замены лампы
Размер экрана		от 60" до 300" (1,524 - 7,620мм)
Световая отдача		1800 лм (реж. раб. лампы: с высокой интенсивностью)*2
Выходной цветовой поток		1800 лм (реж. раб. лампы: с высокой интенсивностью)*2
Динамическая контрастность		300000:1
Воспроизводимая частота развертки	По горизонтали	19-72 кГц
	По вертикали	48-92 Гц
Разрешение дисплея	Вход компьютерного сигнала	Максимальное разрешение дисплея 1920 x 1080 точек (только вход HDMI)
	Вход видеосигнала	480/60p, 576/50p, 720/60p, 720/50p, 1080/60i, 1080/50i, 1080/60p, 1080/50p, 1080/24p, 3840 x 2160/24p, 3840 x 2160/25p, 3840 x 2160/30p, 3840 x 2160/50p*3, 3840 x 2160/60p*3, 4096 x 2160/24p, 4096 x 2160/25p, 4096 x 2160/30p, 4096 x 2160/50p*3, 4096 x 2160/60p*3
Языки экранного меню		17 языков (английский, голландский, французский, итальянский, немецкий, испанский, португальский, русский, шведский, норвежский, японский, упрощенный китайский, традиционный китайский, корейский, тайский, арабский, польский)
ВХОДЫ / ВЫХОДЫ (компьютерного сигнала / видеосигнала/ управления)	HDMI1 / HDMI2**4	Цифровой (RGB/Y Pb/Cb Pr/Cr)
	Trigger1 / Trigger2	Мини-джек, 12 В пост. тока, макс. 100 мА
	Дистанционно	RS-232C, D-sub 9-контактный (розеточный)
	LAN	RJ45, 10BASE-T/100BASE-TX
	ИК-вход	Мини-джек
Акустический шум		26 дБ
Рабочая температура / Рабочая влажность		от 5°C до 35 °C / от 35 % до 85 % (без конденсации)
Температура хранения / Влажность при хранении		от -20°C до +60°C / от 10 % до 90 % (без конденсации)
Требования к электропитанию		100-240 В пер. тока, 4,1 - 1,7 А, 50/60 Гц
Потребление электроэнергии	100-120 В перем. тока	Макс. 410 Вт
	220 -240 В перем. тока	Макс. 410 Вт
Потребление электроэнергии (Режим ожидания)	100-120 В перем. тока	0,3 Вт (когда режим ожидания установлен в положение работы «с малой интенсивностью»)
	220 -240 В перем. тока	0,3 Вт (когда режим ожидания установлен в положение работы «с малой интенсивностью»)
Потребление электроэнергии (Сетевой режим ожидания)	100-120 В перем. тока	1,0 Вт (Все разъемы и сети подключены, Режим ожидания переведен в Стандартный)
	220 -240 В перем. тока	1,0 Вт (Все разъемы и сети подключены, Режим ожидания переведен в Стандартный)
Габаритные размеры (Ш. x В. x Г.) (без выступающих частей)		495,6 x 195,3 x 463,6 мм 19 1/2 x 7 11/16 x 18 1/4 дюймов
Вес		Приблизительно 14 кг / 31 фунт
Аксессуары, входящие в комплект поставки		RM-PJ24 Пульт ДУ (1), Марганцевые батарейки (2) размера AA (R6), Крышка на объектив (1), Кабель питания переменного тока (1), Инструкция по эксплуатации (на компакт-диске) (1), Краткое руководство (1)
Запасная лампа		LMP-H280

\*1 Указаны ожидаемые значения периодичности технического обслуживания, они не гарантируются. Эти значения зависят от окружающих условий и режима эксплуатации проектора.

\*2 Указаны ориентировочные значения.

\*3 YCbCr 4:2:0 / 8 бит

\*4 Вход HDMI Input2 совместим с HDCP 2.2.

### Дистрибьютор:

©2015 Sony Corporation. Все права защищены.

Полное или частичное воспроизведение материала без письменного разрешения запрещается.

Компания оставляет за собой право вносить изменения в характеристики и спецификации без уведомления.

Значения массы и размеров указаны приблизительно.

«SONY», «SXRD», «Motionflow», «TRILUMINOUS»,

«24p True Cinema» и «3D World» являются товарными знаками Sony Corporation.

Определения HDMI и HDMI High-Definition Multimedia Interface и логотип HDMI являются торговыми марками или зарегистрированными торговыми марками

HDMI Licensing LLC, которые зарегистрированы в США и других странах.

Все прочие торговые марки являются собственностью соответствующих владельцев.